

Документ подписан простой электронной подписью
Информация о владельце:
ФИО: Тюлегенова Раиса Амиржановна
Должность: Директор
Дата подписания: 22.06.2022 18:09:49
Уникальный программный ключ:
125b8acc44c5368c45bd8abf3dc3ced4a4eed767e8486e18dc8ae8b889439a47

МИНОБНАУКИ РОССИИ Федеральное государственное бюджетное образовательное учреждение высшего образования «Челябинский государственный университет» (ФГБОУ ВО «ЧелГУ») Костанайский филиал Кафедра социально-гуманитарных и естественнонаучных дисциплин			
Фонд оценочных средств по дисциплине (модулю) «Информационные системы и технологии» по основной профессиональной образовательной программе высшего образования – программе бакалавриата «Управление бизнесом» по направлению подготовки 38.03.02 Менеджмент			
Версия документа - 1	стр. 1 из 26	Первый экземпляр _____	КОПИЯ № _____



УТВЕРЖДАЮ

Директор Костанайского филиала
ФГБОУ ВО «ЧелГУ»

Р.А. Тюлегенова

26.08.2021 г.

**Фонд оценочных средств
текущего контроля
по дисциплине**

«Информационные системы и технологии»

Направление подготовки
38.03.02 Менеджмент

Направленность (профиль)
Управление бизнесом

Присваиваемая квалификация (степень)
Бакалавр

Форма обучения
Очная, очно-заочная

Год набора 2020,2021,2022

Костанай, 2021 г.

 МИНОБРНАУКИ РОССИИ Федеральное государственное бюджетное образовательное учреждение высшего образования «Челябинский государственный университет» (ФГБОУ ВО «ЧелГУ») Костанайский филиал Кафедра социально-гуманитарных и естественнонаучных дисциплин			
Фонд оценочных средств по дисциплине (модулю) «Информационные системы и технологии» по основной профессиональной образовательной программе высшего образования – программе бакалавриата «Управление бизнесом» по направлению подготовки 38.03.02 Менеджмент			
Версия документа - 1	стр. 2 из 26	Первый экземпляр _____	КОПИЯ № _____

Фонд оценочных средств принят

Учёным советом Костанайского филиала ФГБОУ ВО «ЧелГУ»

Протокол заседания № 11 от 26 августа 2021 г.

Председатель учёного совета
филиала  Р.А. Тюлегенова

Секретарь учёного совета
филиала  Н.А. Кравченко

Фонд оценочных средств рекомендован

Учебно-методическим советом Костанайского филиала ФГБОУ ВО «ЧелГУ»

Протокол заседания № 10 от 25 августа 2021 г.

Председатель
Учебно-методического совета  Н.А. Нализко

Фонд оценочных средств разработан и рекомендован кафедрой социально-гуманитарных и естественнонаучных дисциплин

Протокол заседания № 12 от 29 июня 2021 г.

Заведующий кафедрой  Т.К. Нуртаzenов

Автор (составитель)  Карасева Э.М., профессор кафедры
социально-гуманитарных и естественнонаучных дисциплин, кандидат
педагогических наук

 Рак О.В., старший преподаватель
кафедры социально-гуманитарных и естественнонаучных дисциплин, магистр



МИНОБРНАУКИ РОССИИ

Федеральное государственное бюджетное образовательное учреждение высшего образования «Челябинский государственный университет» (ФГБОУ ВО «ЧелГУ»)

Костанайский филиал

Кафедра социально-гуманитарных и естественнонаучных дисциплин

Фонд оценочных средств по дисциплине (модулю) «Информационные системы и технологии» по основной профессиональной образовательной программе высшего образования – программе бакалавриата «Управление бизнесом» по направлению подготовки 38.03.02 Менеджмент

Версия документа - 1

стр. 3 из 26

Первый экземпляр _____

КОПИЯ № _____

1. ПАСПОРТ ФОНДА ОЦЕНОЧНЫХ СРЕДСТВ

Направление подготовки: 38.03.02 Менеджмент

Направленность (профиль): Управление бизнесом

Дисциплина: Информационные системы и технологии

Семестр (семестры) изучения: 1

Форма (формы) текущего контроля: лабораторная работа, индивидуальные задания, презентационный доклад, тесты, расчетно-аналитические задания, структурно-логические схемы.

Оценивание результатов учебной деятельности обучающихся при изучении дисциплины осуществляется по балльно-рейтинговой системе

2. КОМПЕТЕНЦИИ, ЗАКРЕПЛЁННЫЕ ЗА ДИСЦИПЛИНОЙ

Изучение дисциплины «Информационные системы и технологии» направлено на формирование следующих компетенций:

Коды компетенции и (по ФГОС)	Содержание компетенций согласно ФГОС	Индикаторы достижения компетенции согласно ОПОП	Перечень планируемых результатов обучения по дисциплине	
1		2	3	
ОПК-5	Способен использовать при решении профессиональных задач современные технологии и программные средства, включая управление крупными массивами данных и их интеллектуальный анализ	ОПК-5.1 Применяет современные технологии и программные средства для решения профессиональных задач	пороговый	Знать: современные технические средства и информационные технологии, используемые при решении профессиональных задач Уметь: пользоваться современными техническими средствами и информационными технологиями Владеть: навыками и современными техническими средствами для самостоятельного, методически правильного решения задач профессиональной деятельности
			продвинутый	Знать: методы и средства поиска, систематизации, обработки и передачи информации различного вида Уметь: осуществлять поиск и хранение информации с помощью персонального компьютера Владеть: навыками сбора и обработки информации, имеющей значение в соответствующих сферах профессиональной деятельности.
				высокий



МИНОБРНАУКИ РОССИИ

Федеральное государственное бюджетное образовательное учреждение высшего образования «Челябинский государственный университет» (ФГБОУ ВО «ЧелГУ»)

Костанайский филиал

Кафедра социально-гуманитарных и естественнонаучных дисциплин

Фонд оценочных средств по дисциплине (модулю) «Информационные системы и технологии» по основной профессиональной образовательной программе высшего образования – программе бакалавриата «Управление бизнесом» по направлению подготовки 38.03.02 Менеджмент

Версия документа - 1

стр. 4 из 26

Первый экземпляр _____

КОПИЯ № _____

				используемые при решении профессиональных задач
				Уметь: использовать для решения профессиональных задач современные технологии и программные средства
				Владеть: навыками применения современных технологий для решения профессиональных задач
		ОПК-5.2 Владеет инструментарием применения современных информационных технологий для решения профессиональных задач	пороговый	Знать: базовые инструментальные средства необходимые для обработки различных данных
				Уметь :анализировать профессиональную информацию, необходимую для решения задач
				Владеть: навыками обработки профессиональной информации с применением информационно-коммуникационных технологий
			продвинутой	Знать: методы обработки профессиональной информации с использованием инструментальных средств
				Уметь: выбирать инструментальные средства для решения профессиональных задач
				Владеть: методами выбора инструментальных средств для решения профессиональных задач
			высокий	Знать: инструментальные средства для обработки информации, связанной с профессиональной деятельностью
				Уметь: проводить обработку данных, связанных с решением профессиональных задач
				Владеть: системой выводов для обоснования полученных результатов при решении задач профессиональной деятельности
ОПК-6	Способен понимать принципы работы современных информационных технологий и использовать их для решения задач профессиональной	ОПК-6.1 Демонстрирует понимание принципов работы современных информационных технологий	пороговый	Знать: основные виды информационных систем
				Уметь: определять области применения информационных технологий
				Владеть: навыками обработки информации
			продвинутой	Знать: современные информационные технологии для



МИНОБРНАУКИ РОССИИ

Федеральное государственное бюджетное образовательное учреждение высшего образования «Челябинский государственный университет» (ФГБОУ ВО «ЧелГУ»)

Костанайский филиал

Кафедра социально-гуманитарных и естественнонаучных дисциплин

Фонд оценочных средств по дисциплине (модулю) «Информационные системы и технологии» по основной профессиональной образовательной программе высшего образования – программе бакалавриата «Управление бизнесом» по направлению подготовки 38.03.02 Менеджмент

Версия документа - 1

стр. 5 из 26

Первый экземпляр _____

КОПИЯ № _____

	деятельности			решения профессиональных задач
				Уметь: решать профессиональные задачи с применением информационных технологий
				Владеть: навыками работы с современными информационными технологиями
			высокий	Знать: принципы работы современных информационных технологий
				Уметь: применять современные информационные технологии в профессиональной деятельности
				Владеть: навыками автоматизации рабочего места с применением информационных технологий
		ОПК-6.2 Осуществляет выбор современных информационно-коммуникационных и интеллектуальных технологий, инструментальной среды, программно-технических платформ для решения задач профессиональной деятельности	пороговый	Знать: сущность понятия информационные и коммуникационные технологии, а также основные средства и этапы развития информационно-коммуникационных технологий
				Уметь: эффективно использовать на практике теоретические знания в области информационных технологий
				Владеть: навыками работы с техническими средствами
			продвинутой	Знать: как используются современные информационные технологии для решения профессиональных задач
				Уметь: применять знания в области информационно-коммуникационных технологий в профессиональной деятельности
				Владеть: навыками обработки информации с использованием информационно-коммуникационных технологий
высокий	Знать: какие программные среды и технологии используются при разработке современных информационных систем			
	Уметь: выбирать информационно-коммуникационных технологий и инструментальные среды для решения профессиональных задач			
	Владеть: современными программно-			



МИНОБРНАУКИ РОССИИ

Федеральное государственное бюджетное образовательное учреждение высшего образования «Челябинский государственный университет» (ФГБОУ ВО «ЧелГУ»)

Костанайский филиал

Кафедра социально-гуманитарных и естественнонаучных дисциплин

Фонд оценочных средств по дисциплине (модулю) «Информационные системы и технологии» по основной профессиональной образовательной программе высшего образования – программе бакалавриата «Управление бизнесом» по направлению подготовки 38.03.02 Менеджмент

Версия документа - 1

стр. 6 из 26

Первый экземпляр _____

КОПИЯ № _____

				техническими платформами для решения профессиональных задач
		ОПК-6.3 Использует программные алгоритмы для реализации принципов работы современных информационных технологий для решения профессиональной деятельности	пороговый	Знать: понятие алгоритма, программы
				Уметь: пользоваться современными информационными технологиями
				Владеть: инструментальными средствами и технологическими процессами построения информационных технологий
			продвинутой	Знать: принципы работы современных информационных технологий
				Уметь: применять принципы работы современных информационных технологий для решения задач
				Владеть: современными информационными технологиями для решения задач профессиональной деятельности
		высокий	Знать: программные алгоритмы для реализации принципов работы современных информационных технологий для решения задач профессиональной направленности	
			Уметь: составлять программные алгоритмы для реализации принципов работы современных информационных технологий для решения профессиональной деятельности	
			Владеть: навыками составления программных алгоритмов для реализации принципов работы современных информационных технологий для решения профессиональной деятельности	

3. СОДЕРЖАНИЕ ОЦЕНОЧНЫЕ СРЕДСТВА ПО ДИСЦИПЛИНЕ

Текущий контроль проводится регулярно на занятиях лекционного и лабораторного типа, выполнения заданий СРС с целью получения оперативной информации об усвоении учебного материала и диагностики сформированности компетенций.

3.1 Виды оценочных средств

№ п/п	Код компетенции/ планируемые результаты обучения	Контролируемые темы/ разделы	Наименование оценочного средства для текущего контроля
-------	--	---------------------------------	---



МИНОБРНАУКИ РОССИИ

Федеральное государственное бюджетное образовательное учреждение высшего образования «Челябинский государственный университет» (ФГБОУ ВО «ЧелГУ»)

Костанайский филиал

Кафедра социально-гуманитарных и естественнонаучных дисциплин

Фонд оценочных средств по дисциплине (модулю) «Информационные системы и технологии» по основной профессиональной образовательной программе высшего образования – программе бакалавриата «Управление бизнесом» по направлению подготовки 38.03.02 Менеджмент

Версия документа - 1

стр. 7 из 26

Первый экземпляр _____

КОПИЯ № _____

1	ОПК-5.1, ОПК-5.2, ОПК-6.1, ОПК-6.2, ОПК-6.3	Информационные технологии и их роль в современном обществе.	устный опрос, конспект, лабораторные работы
2	ОПК-5.1, ОПК-5.2, ОПК-6.1, ОПК-6.2, ОПК-6.3	История развития вычислительной техники.	устный опрос, конспект, лабораторные работы, презентационный доклад
3	ОПК-5.1, ОПК-5.2, ОПК-6.1, ОПК-6.2, ОПК-6.3	Функциональная и структурная организация компьютера.	устный опрос, конспект, лабораторные работы
4	ОПК-5.1, ОПК-5.2, ОПК-6.1, ОПК-6.2, ОПК-6.3	Программное обеспечение.	устный опрос, конспект, лабораторные работы, расчетно-аналитические задания
5	ОПК-5.1, ОПК-5.2, ОПК-6.1, ОПК-6.2, ОПК-6.3	Использование баз данных для организации хранения данных	устный опрос, конспект, лабораторные работы
6	ОПК-5.1, ОПК-5.2, ОПК-6.1, ОПК-6.2, ОПК-6.3	Основы информационной безопасности	устный опрос, конспект, лабораторные работы
7	ОПК-5.1, ОПК-5.2, ОПК-6.1, ОПК-6.2, ОПК-6.3	Справочные правовые системы в деятельности менеджера	устный опрос, конспект, лабораторные работы
8	ОПК-5.1, ОПК-5.2, ОПК-6.1, ОПК-6.2, ОПК-6.3	Использование ресурсов Интернет в менеджменте	устный опрос, конспект, лабораторные работы

3.2 Содержание оценочных средств

Оценочные средства представлены базой контрольных вопросов, лабораторными работами, индивидуальными заданиями.

3.2.1 Перечень примерных контрольных вопросов

Вопросы для контроля знаний (вопросы для обсуждения, контрольные вопросы) по темам дисциплины (модулю) в целом:

Тема 1. Информационные технологии и их роль в современном обществе.

1) Понятие данные, информация, свойства информации, операции с данными.
2) Понятие правовой информации. Классификация информации по разным признакам.

3) Понятие информационных технологий. Основные этапы развития информационных технологий.

4) Информационные процессы в правовой сфере, основы государственной политики в области информатики и защиты информации.

Тема 2. Основные этапы развития вычислительной техники

- 1) Эволюция и возможности аппаратно-программного обеспечения.
- 2) Классификация счетных устройств,
- 3) Элементная база ЭВМ.

Тема 3. Функциональная и структурная организация компьютера.

- 1) Состав и функции аппаратно-программного обеспечения.
- 2) Основные блоки персонального компьютера и их назначение.
- 3) Основные компоненты процессора и его характеристики. Виды памяти.

 МИНОБРНАУКИ РОССИИ Федеральное государственное бюджетное образовательное учреждение высшего образования «Челябинский государственный университет» (ФГБОУ ВО «ЧелГУ») Костанайский филиал Кафедра социально-гуманитарных и естественнонаучных дисциплин			
Фонд оценочных средств по дисциплине (модулю) «Информационные системы и технологии» по основной профессиональной образовательной программе высшего образования – программе бакалавриата «Управление бизнесом» по направлению подготовки 38.03.02 Менеджмент			
Версия документа - 1	стр. 8 из 26	Первый экземпляр _____	КОПИЯ № _____

Тема 4. Программное обеспечение

- 1) Программное обеспечение и его разновидности.
- 2) Системное программное обеспечение.
- 3) Системы программирования.
- 4) Прикладное программное обеспечение для оформления документов: текстовые редакторы, табличные процессоры, база данных.

Тема 5. Использование баз данных для организации хранения данных

- 1) Основные понятия, возможности и назначения систем управления базами данных.
- 2) Классификация баз данных.
- 3) Реляционная база данных MS Access.
- 4) Информационно-поисковые и информационно-справочные системами и базы данных.

Тема 6. Основы информационной безопасности

- 1) Понятия «информационная безопасность», «несанкционированный доступ», «компьютерное преступление». Виды компьютерных преступлений.
- 2) Способы и мероприятия по обеспечению информационной безопасности в профессиональной деятельности.
- 3) Правовое обеспечение информационной безопасности.
- 4) Организационные основы информационной безопасности.
- 5) Криптографические и программные методы информационной безопасности.
- 6) Электронная цифровая подпись.

Тема 7. справочные правовые системы

- 1) Понятие и краткая история создания справочных правовых систем.
- 2) Общая характеристика справочных правовых систем.
- 3) Информационно-справочные системы и базы данных, используемые в профессиональной деятельности.

Тема 8. Использование Интернет-ресурсов

- 1) Общая инфраструктура информационно-коммуникационной сети "Интернет"
- 2) Понятия World Wide Web
- 3) Применение возможностей сети Интернет
- 4) Правовые ресурсы сети Интернет.
- 5) Геоинформационные ресурсы.
- 6) Концепция электронного правительства.

По теме "Информационные технологии и их роль в современном обществе" предусмотрено выполнение заданий на формирование компетенции подготовки текстовых документов.

В рамках изучения темы "Программное обеспечение" необходимо выполнить задания, формирующие навыки работы с электронными таблицами, диаграммами, графиками, а также создание презентаций.

 МИНОБРНАУКИ РОССИИ Федеральное государственное бюджетное образовательное учреждение высшего образования «Челябинский государственный университет» (ФГБОУ ВО «ЧелГУ») Костанайский филиал Кафедра социально-гуманитарных и естественнонаучных дисциплин			
Фонд оценочных средств по дисциплине (модулю) «Информационные системы и технологии» по основной профессиональной образовательной программе высшего образования – программе бакалавриата «Управление бизнесом» по направлению подготовки 38.03.02 Менеджмент			
Версия документа - 1	стр. 9 из 26	Первый экземпляр _____	КОПИЯ № _____

Лабораторные работы по теме "Использование баз данных для организации хранения данных" включают в себя задания по структурированию различных видов информации и созданию баз данных

По теме "Основы информационной безопасности" предусмотрена работа с программными методами защиты, работа с НПА в области защиты информации, использование ЭЦП.

В рамках изучения темы "Справочные правовые системы в юридической деятельности" предусмотрено решение ситуационных задач для владения основными методами, способами и средствами получения, хранения, переработки информации, навыками работы с компьютером как средством управления информацией

Задания по теме "Использование ресурсов Интернет в юридической практике" направлены на формирование способности работать с информацией в глобальных компьютерных сетях.

3.2.2. Перечень примерных лабораторных заданий

(примерный вариант лабораторной работы по теме «Компьютерные технологии подготовки текстовых документов»)

Лабораторная работа №1-2. Колонки, таблицы, оглавление.

Цель: рассмотреть основные возможности текстового редактора MSWord: форматирование текста, вставка изображений, создание таблиц, формул и диаграмм, верстка текстовых документов.

Задания:

1. Открыть новый документ MSWORD. Сохраните документ под именем, например, *Иванов КЛ- 101* (ваша фамилия и номер группы).
2. Вставить нумерацию страниц, выполнив действия указанные на рисунке 1.



Рисунок 1. Вставка номера страницы

Положение номера выбирается произвольно.

3. Первую страницу оставьте пустой, в конце работы здесь будет создано автоматическое оглавление.

4. На второй странице созданного документа в первой строке наберите слово Договор и обозначьте его стилем Заголовок (рисунок 2).

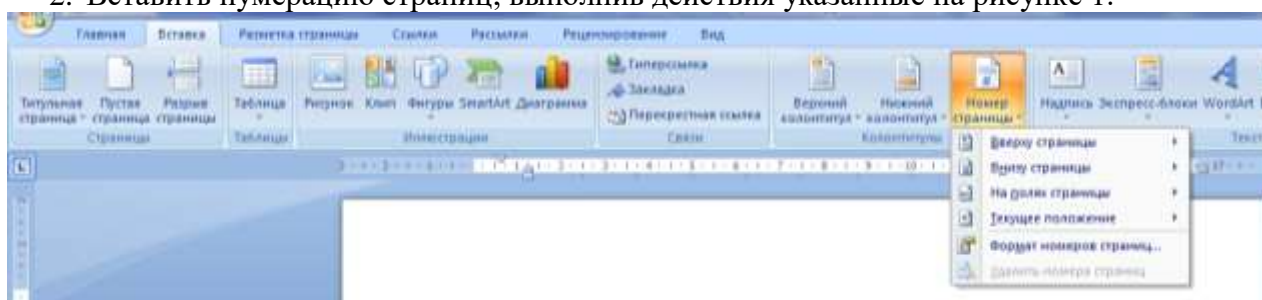
 МИНОБРНАУКИ РОССИИ Федеральное государственное бюджетное образовательное учреждение высшего образования «Челябинский государственный университет» (ФГБОУ ВО «ЧелГУ») Костанайский филиал Кафедра социально-гуманитарных и естественнонаучных дисциплин			
Фонд оценочных средств по дисциплине (модулю) «Информационные системы и технологии» по основной профессиональной образовательной программе высшего образования – программе бакалавриата «Управление бизнесом» по направлению подготовки 38.03.02 Менеджмент			
Версия документа - 1	стр. 10 из 26	Первый экземпляр _____	КОПИЯ № _____



Рисунок 2. Оформление стилей

5. Далее, используя элемент Колонки (рисунок 3), необходимо набрать бланк договора (рисунок 4). При оформлении текста используется шрифт TimesNewRoman, размер подбирается самостоятельно, междустрочный интервал - одинарный.



Рисунок 3. Оформление колонок



МИНОБРНАУКИ РОССИИ

Федеральное государственное бюджетное образовательное учреждение высшего образования «Челябинский государственный университет» (ФГБОУ ВО «ЧелГУ»)

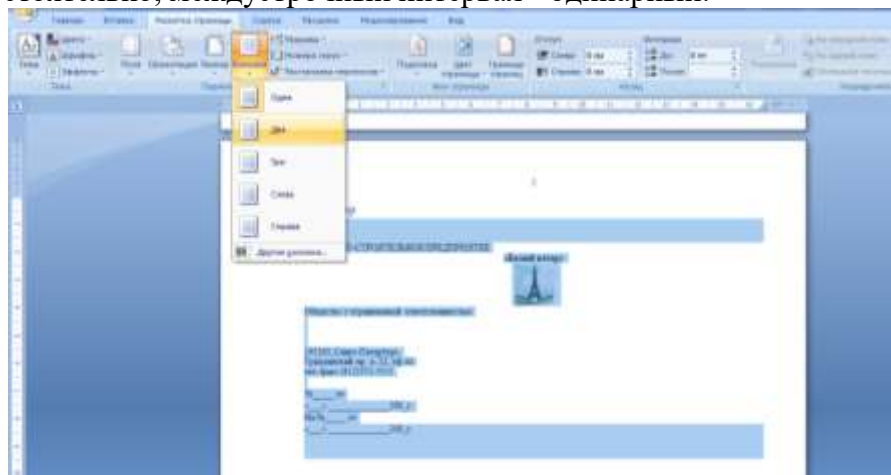
Костанайский филиал

Кафедра социально-гуманитарных и естественнонаучных дисциплин

Фонд оценочных средств по дисциплине (модулю) «Информационные системы и технологии» по основной профессиональной образовательной программе высшего образования – программе бакалавриата «Управление бизнесом» по направлению подготовки 38.03.02 Менеджмент

Версия документа - 1

стр. 11 из 26

Первый экземпляр _____

КОПИЯ № _____

ПРОЕКТНО - СТРОИТЕЛЬНОЕ ПРЕДПРИЯТИЕ

«Белый ветер»



Общество с ограниченной ответственностью

195265, Санкт-Петербург,
Гражданский пр. д. 22, оф. 44
тел. / факс (812) 555-5511

№ _____ от
« _____ » _____ 200__ г.

На № _____ от
« _____ » _____ 200__ г.

Договор

г. Санкт-Петербург

ООО «Белый ветер», именуемое в дальнейшем «Заказчик», в лице генерального директора Сидорова Ивана Кузьмича, действующего на основании Устава предприятия, с одной стороны, и МП «Капэкс», именуемое в дальнейшем «Подрядчик», в лице генерального директора Кондратьева Владимира Владимировича, действующего на основании Устава предприятия, с другой стороны, заключили договор о нижеследующем:

Заказчик поручает, а Подрядчик принимает на себя выполнение строительно-монтажных работ по прокладке дренажа из железобетонных труб протяженностью 62 п.м. от К203 до К3 согласно проектно-сметной документации № Г19-9609-НВК по адресу: Софийский бульвар, корпус 13.

ЗАКАЗЧИК

ООО «Белый ветер»
195265, Санкт-Петербург,
Гражданский пр. д. 22, оф. 44
тел. / факс (812) 555-5511,
ОКПО 43423463
ИНН 78222346838
р/с 40701217400000000617
Балтонэксим Банк
к/с 32123105700000000705
БИК 04464505

ПОДРЯДЧИК

МП «Капэкс»,
198216, г. Санкт-Петербург, ул.
Генерала Симоняка, 10,
тел. 555-55-88, факс 111-32-85,
р/с 40767780200000001620
к/с 30167870300000000756
в ЗАО «Рускобанк»
БИК 044030465
код ОКПО 23063444
код ОКОНХ 99133
ИНН 54645564568

К настоящему договору в качестве его неотъемлемой части прилагается:
Приложение №1: «График производства работ».



МИНОБРНАУКИ РОССИИ
Федеральное государственное бюджетное образовательное учреждение высшего образования
«Челябинский государственный университет» (ФГБОУ ВО «ЧелГУ»)
Костанайский филиал
Кафедра социально-гуманитарных и естественнонаучных дисциплин

Фонд оценочных средств по дисциплине (модулю) «Информационные системы и технологии» по основной профессиональной образовательной программе высшего образования – программе бакалавриата «Управление бизнесом» по направлению подготовки 38.03.02 Менеджмент

Версия документа - 1

стр. 12 из 26

Первый экземпляр _____

КОПИЯ № _____

Рисунок 4. Договор

6. После оформления договора на третьей странице вашего документа в первой строке пишется заголовок Схема и оформляется стилем (см. п. 4).

7. Ниже на странице, используя меню Вставка - Фигуры (рисунок 5), необходимо создать схему (рисунок 6).



Рисунок 5. Фигуры



Рисунок 6. Схема

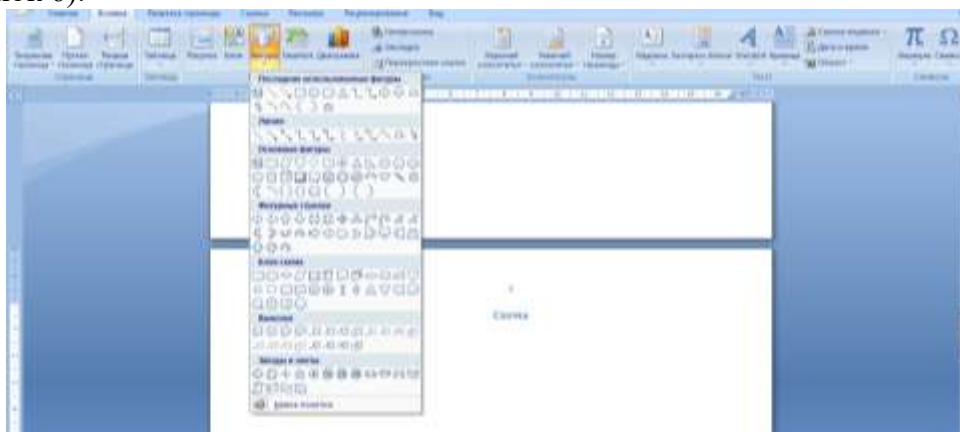

МИНОБРАЗОВАНИЯ РОССИИ

Федеральное государственное бюджетное образовательное учреждение высшего образования «Челябинский государственный университет» (ФГБОУ ВО «ЧелГУ»)

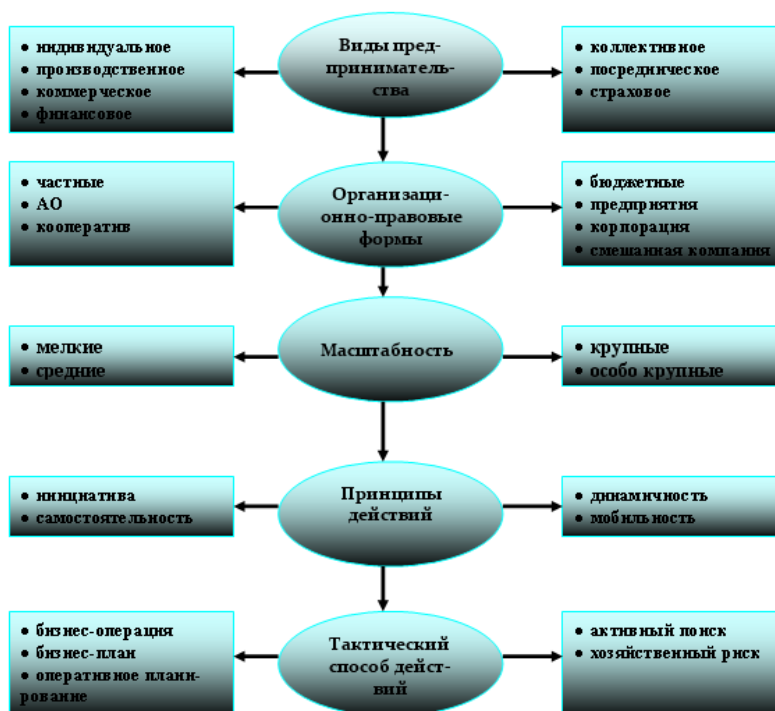
Костанайский филиал

Кафедра социально-гуманитарных и естественнонаучных дисциплин

Фонд оценочных средств по дисциплине (модулю) «Информационные системы и технологии» по основной профессиональной образовательной программе высшего образования – программе бакалавриата «Управление бизнесом» по направлению подготовки 38.03.02 Менеджмент

Версия документа - 1

стр. 13 из 26

Первый экземпляр _____

КОПИЯ № _____

При оформлении схемы необходимо применить двухцветную заливку блоков (рисунок 7), подобрать толщину стрелок (рисунок 8), использовать маркированный список (шрифт TimesNewRoman, размер -10, междустрочный интервал – одинарный, рисунок 9).



Рисунок 7. Цвет фигуры



Рисунок 8. Толщина контура фигуры



Рисунок 9. Создание маркированного списка

8. После оформления схемы на четвертой странице вашего документа в первой строке пишется заголовок Таблица и оформляется стилем (см. п. 4).

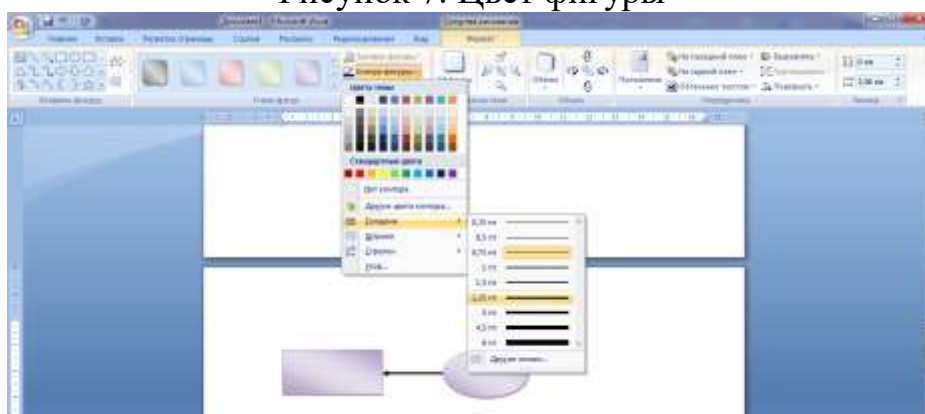

МИНОБРНАУКИ РОССИИ

Федеральное государственное бюджетное образовательное учреждение высшего образования «Челябинский государственный университет» (ФГБОУ ВО «ЧелГУ»)

Костанайский филиал

Кафедра социально-гуманитарных и естественнонаучных дисциплин

Фонд оценочных средств по дисциплине (модулю) «Информационные системы и технологии» по основной профессиональной образовательной программе высшего образования – программе бакалавриата «Управление бизнесом» по направлению подготовки 38.03.02 Менеджмент

Версия документа - 1

стр. 14 из 26

Первый экземпляр _____

КОПИЯ № _____

9. Ниже на странице, используя меню Вставка - Таблица (рисунок 10), необходимо создать таблицу и табличную схему (рисунок 11).



Рисунок 10. Создание таблицы Таблица 1.

Классификационные признаки	Типы проектов				
	По уровню проекта	Проект	Программа		Система
По масштабу	Малый	Средний		Мегапроект	
По сложности	Простой	Организационно-сложный	Технически-сложный	Ресурсно-сложный	Комплексно-сложный
По срокам реализации	Краткосрочный		Средний	Мегапроект	
По требованиям к качеству и способам его обеспечения	Бездефектный		Модульный	Стандартный	
По требованиям к ограниченности ресурсов	Мультипроект		Монопроект		
По характеру проекта	Международный		Отечественный: <input type="checkbox"/> государственный <input type="checkbox"/> территориальный <input type="checkbox"/> местный		
По характеру целевой задачи	Антикризисный		Реформирование		
	Маркетинговый		Инновационный		
	Образовательный		Чрезвычайный		
По объекту инвестиционной деятельности	финансовый инвестиционный		Реальный инвестиционный		

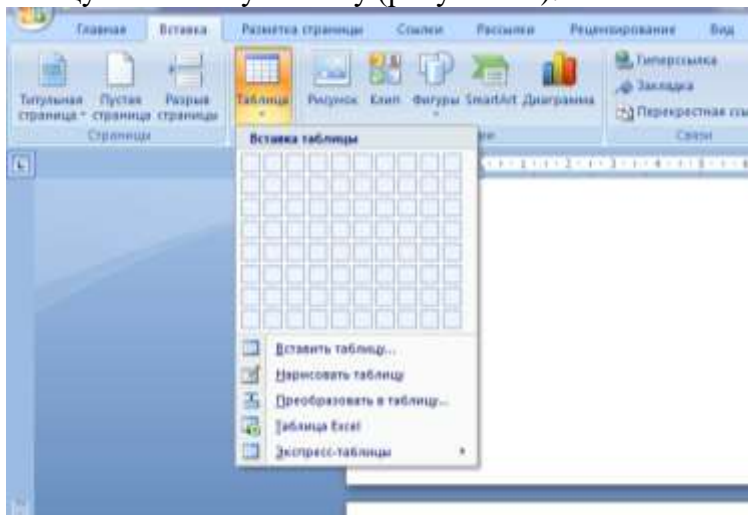

МИНОБРНАУКИ РОССИИ

Федеральное государственное бюджетное образовательное учреждение высшего образования «Челябинский государственный университет» (ФГБОУ ВО «ЧелГУ»)

Костанайский филиал

Кафедра социально-гуманитарных и естественнонаучных дисциплин

Фонд оценочных средств по дисциплине (модулю) «Информационные системы и технологии» по основной профессиональной образовательной программе высшего образования – программе бакалавриата «Управление бизнесом» по направлению подготовки 38.03.02 Менеджмент

Версия документа - 1

стр. 15 из 26

Первый экземпляр _____

КОПИЯ № _____

Табличная схема



Рисунок 11. Таблица и табличная схема

При оформлении таблицы используется команда - Объединить ячейки (Рисунок 12).

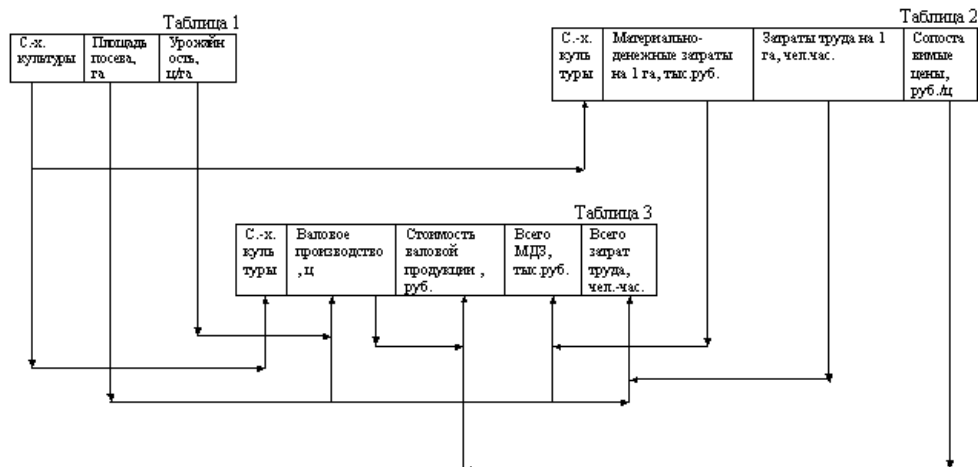

Рисунок 12. Объединение ячеек таблицы

Также необходимо сделать границы двойными (рисунок 13), а все линии – цветными (использовать команду – Цвет пера).

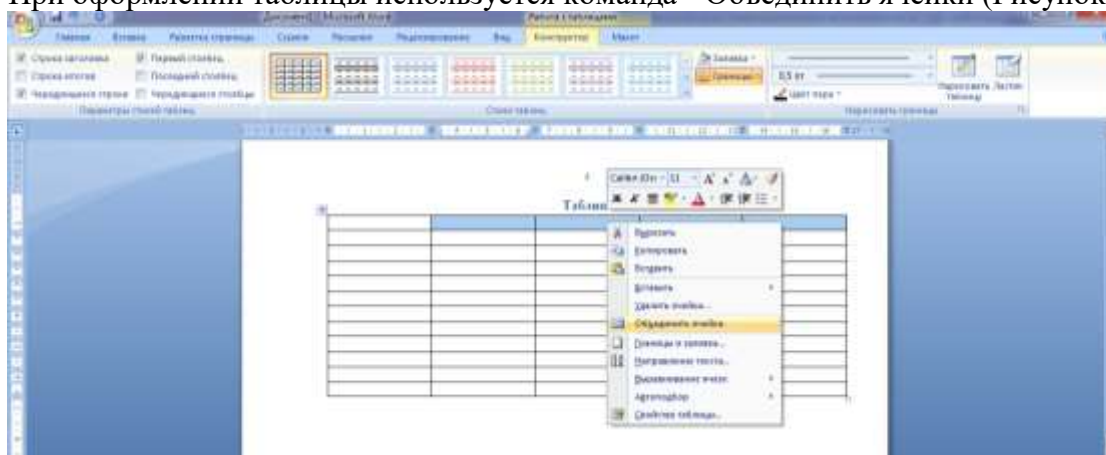

МИНОБРНАУКИ РОССИИ

Федеральное государственное бюджетное образовательное учреждение высшего образования «Челябинский государственный университет» (ФГБОУ ВО «ЧелГУ»)

Костанайский филиал

Кафедра социально-гуманитарных и естественнонаучных дисциплин

Фонд оценочных средств по дисциплине (модулю) «Информационные системы и технологии» по основной профессиональной образовательной программе высшего образования – программе бакалавриата «Управление бизнесом» по направлению подготовки 38.03.02 Менеджмент

Версия документа - 1

стр. 16 из 26

Первый экземпляр _____

КОПИЯ № _____



Рисунок 13. Стиль границ

10. После оформления таблицы и табличной схемы на следующей странице вашего документа в первой строке пишется заголовок Редактор формул и оформляется стилем (см. п. 4).

11. Ниже на странице в меню Вставка выбрать команду Формула (Рисунок 14).

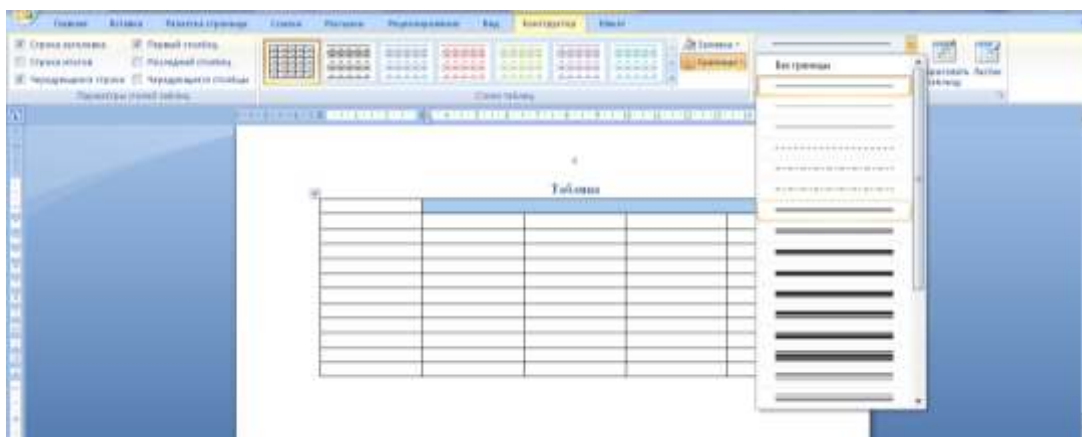

Рисунок 14. Редактор формул

После нажатия появится следующее окно (Рисунок 15).

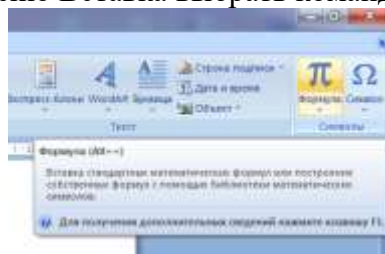

Рисунок 15. Работа с формулами

В обозначенной области «Место для формулы», используя математические знаки, необходимо набрать формулы:

$$I. S = \sum_{j=1}^m S_j(1 + pt_j / K) + \sum_{j=m+1}^n S_j(1 + pt_j / K)^{-1}.$$

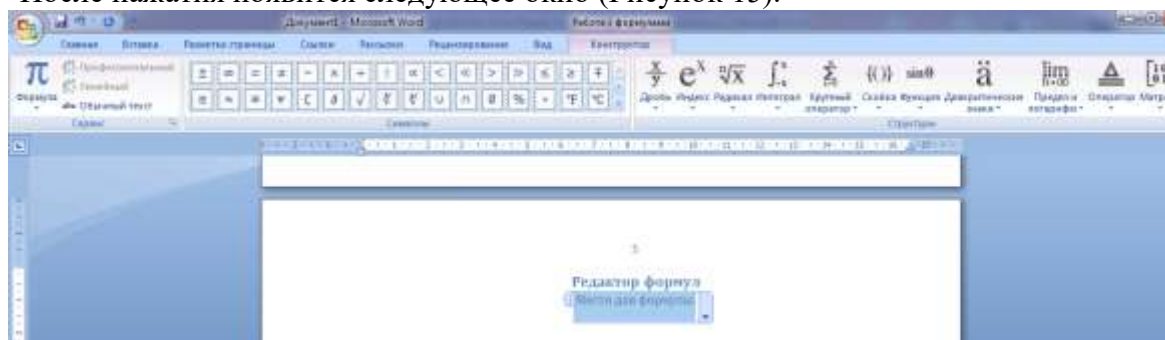

МИНОБРНАУКИ РОССИИ

Федеральное государственное бюджетное образовательное учреждение высшего образования «Челябинский государственный университет» (ФГБОУ ВО «ЧелГУ»)

Костанайский филиал

Кафедра социально-гуманитарных и естественнонаучных дисциплин

Фонд оценочных средств по дисциплине (модулю) «Информационные системы и технологии» по основной профессиональной образовательной программе высшего образования – программе бакалавриата «Управление бизнесом» по направлению подготовки 38.03.02 Менеджмент

Версия документа - 1

стр. 17 из 26

Первый экземпляр _____

КОПИЯ № _____

$$2. \left(\log_{1,5} \frac{12}{-3-x} = \log_{1,5}(1-x) \right) \Leftrightarrow \left\{ \begin{array}{l} \frac{12}{-3-x} = 1-x, \\ -3-x > 0, \\ 1-x > 0, \end{array} \right. \Leftrightarrow$$

$$3. \begin{cases} \frac{5 + \sqrt{25 - 4p}}{2p} < 0, \\ \frac{5 - \sqrt{25 - 4p}}{2p} > 0. \end{cases}$$

$$4. \begin{vmatrix} 1 & 2 & 3 & 4 \\ -1 & 3 & -1 & 7 \\ 4 & -2 & 2 & 6 \\ 5 & 5 & 1 & 3 \end{vmatrix}$$

12. После выполнения всех заданий необходимо вернуться к первой странице и создать автоматическое оглавление (рисунок 16).





Рисунок 16. Создание оглавления

После выполнения указанных действий, появится следующее (Рисунок 17):

 <p>МИНОБРНАУКИ РОССИИ Федеральное государственное бюджетное образовательное учреждение высшего образования «Челябинский государственный университет» (ФГБОУ ВО «ЧелГУ») Костанайский филиал Кафедра социально-гуманитарных и естественнонаучных дисциплин</p>			
<p>Фонд оценочных средств по дисциплине (модулю) «Информационные системы и технологии» по основной профессиональной образовательной программе высшего образования – программе бакалавриата «Управление бизнесом» по направлению подготовки 38.03.02 Менеджмент</p>			
Версия документа - 1	стр. 18 из 26	Первый экземпляр _____	КОПИЯ № _____

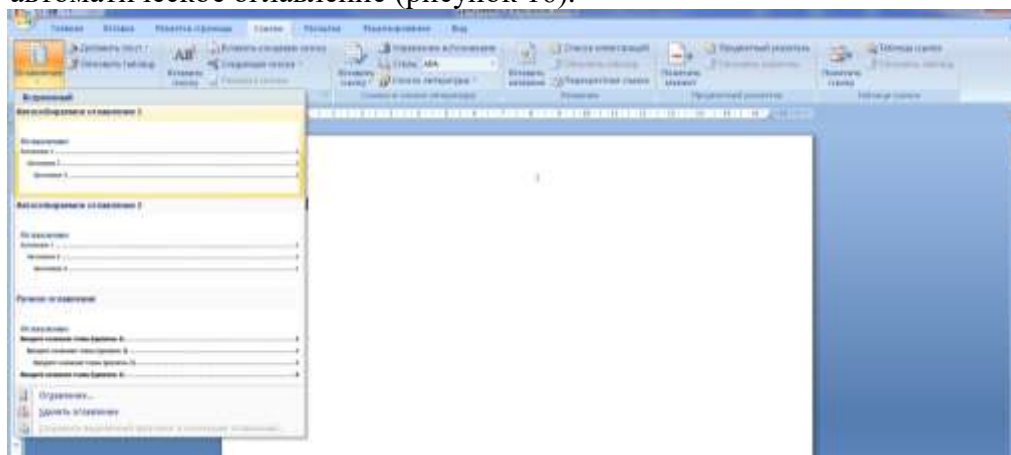

Рисунок 17. Оглавление

Выполненные задания показать преподавателю.

3.2.3 База индивидуальных заданий (примерный вариант)

Тема: Компьютерные технологии подготовки текстовых документов

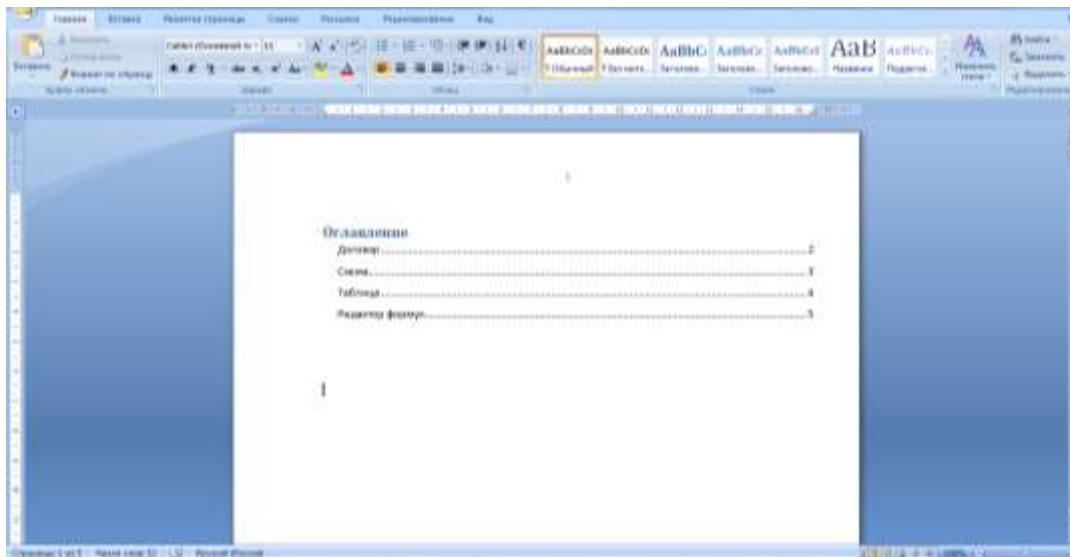
Вариант 1.

Microsoft Word

Задание 1. Наберите текст и оформите его следующим образом:

Шрифт: Garamond; размер шрифта: заголовок -18, основной текст-16; цвет шрифта: заголовок - лиловый, основной текст - черный; выровняйте текст по ширине; междустрочный интервал: 1,52; "красная строка" - 1,3; эффекты: во втором абзаце каждое слово подчеркнуто двойной чертой, примените автоперенос, установите поля: левое 1см., правое 2см., нижнее 1см., верхнее 1см; примените к заголовку стиль «Заголовок 2»; вставьте нумерацию страниц.

 <p>МИНОБРНАУКИ РОССИИ Федеральное государственное бюджетное образовательное учреждение высшего образования «Челябинский государственный университет» (ФГБОУ ВО «ЧелГУ») Костанайский филиал Кафедра социально-гуманитарных и естественнонаучных дисциплин</p>			
<p>Фонд оценочных средств по дисциплине (модулю) «Информационные системы и технологии» по основной профессиональной образовательной программе высшего образования – программе бакалавриата «Управление бизнесом» по направлению подготовки 38.03.02 Менеджмент</p>			
Версия документа - 1	стр. 19 из 26	Первый экземпляр _____	КОПИЯ № _____

Из наиболее распространённых в российской педагогической практике можно выделить следующие технологии:

1. Современное традиционное обучение.
2. Педагогические технологии на основе личностной ориентации педагогического процесса:
 - Педагогика сотрудничества;
 - Гуманно-личностная технология Ш.А. Амонашвили;
 - Система У.Н. Ильина: преподавание литературы как предмета, формирующего человека;
3. Педагогические технологии на основе активизации и интенсификации деятельности учащихся:
 - Игровые технологии;
 - Проблемное обучение;
 - Технология коммуникативного обучения иноязычной культуре;
 - Школа интенсивного обучения Г.А. Китайгородской;
 - Технология обучения на основе опорных сигналов В.Ф. Шаталова.
4. Педагогические технологии на основе эффективности управления и организации учебного процесса:
 - Технология перспективно-опережающего обучения при комментируемом управлении С.Н. Лысенковой;
 - Дифференцированное обучение;
 - Уровневая дифференциация обучения на основе обязательных результатов В.В. Фирсова;
 - Культуровоспитывающая технология дифференцированного обучения по интересам детей И.Н. Закаевой;
 - Технология индивидуализации обучения;
 - Технология программированного обучения;
 - Групповое и коллективное обучение;
 - Компьютерные (новые информационные) технологии обучения.
5. Педагогические технологии на основе дидактического усовершенствования и реконструирования материала:
 - Реализация теории поэтапного формирования умственных действий;
 - Экология и диалектика;
 - Диалог культур;
 - Укрупнённые дидактические единицы;
6. Технологии развивающего обучения:
 - Система развивающего обучения Л.В. Занкова;
 - Развивающее обучение Д.Б. Эльконина – В.В. Давыдова;
 - Технология саморазвивающего обучения Селевко Г.К.

Задание 2. Наберите объявление, используя все возможности Microsoft Word



МИНОБРНАУКИ РОССИИ

Федеральное государственное бюджетное образовательное учреждение высшего образования «Челябинский государственный университет» (ФГБОУ ВО «ЧелГУ»)

Костанайский филиал

Кафедра социально-гуманитарных и естественнонаучных дисциплин

Фонд оценочных средств по дисциплине (модулю) «Информационные системы и технологии» по основной профессиональной образовательной программе высшего образования – программе бакалавриата «Управление бизнесом» по направлению подготовки 38.03.02 Менеджмент

Версия документа - 1

стр. 20 из 26

Первый экземпляр _____

КОПИЯ № _____

Удовольствие для удовольствия! Для всей семьи!

Нашу продукцию Вы можете заказать по телефону тел.25-08-59. Г.Рудный : 2-84-43.

Рудненский Молочный завод

тел. 25-08-59

Задание 3. Наберите таблицу и подсчитайте значение пустых граф.

№	Ф.И.О.	Дисциплины :			Личные данные :			Хобби :
		Англ. язык	История	Мат. анализ	Вес (кг)	Рост (м)	Размер обуви	
1	Царук Р.	2	5	3	60	1,5	38	-
2	Напимова Л.	3	2	5	55	1,6	36,5	+
3	Сейдахметова Д.	4	4	2	68	1,78	38	-
4	Бекенова Б.	5	3	4	47	1,68	36	+
5	Левицкая Л.	3	2	2	52	1,64	37	-
6	Койшугулова Г.	2	4	5	58	1,45	39	-
7	Куриленко С.	4	5	4	49	1,72	38	+
8	Бузина Н.	5	3	3	26	1,49	35	+
9	Баранникова Е.	2	5	5	47	1,50	32	-
10	Шайкенов Т.	3	4	4	56	1,55	45	+
Итого:								

Тема: Обработка экономической информации на основе табличных процессоров.

Вариант 1.
Microsoft Excel.

Задание 1. Заполнить таблицу, состоящую из 10 фамилий. Подсчитать: дни явок на работу(функция СЧЕТ); количество дней, проведенных в отпуске, по болезни, прогул(функция СЧЕТЕСЛИ, критерий «о», «б», «п»); количество отработанных часов за неделю.

ФИО	Дни недели	Дни	Дни неявок	Отработано
-----	------------	-----	------------	------------



МИНОБРНАУКИ РОССИИ

Федеральное государственное бюджетное образовательное учреждение высшего образования «Челябинский государственный университет» (ФГБОУ ВО «ЧелГУ»)

Костанайский филиал

Кафедра социально-гуманитарных и естественнонаучных дисциплин

Фонд оценочных средств по дисциплине (модулю) «Информационные системы и технологии» по основной профессиональной образовательной программе высшего образования – программе бакалавриата «Управление бизнесом» по направлению подготовки 38.03.02 Менеджмент

Версия документа - 1	стр. 21 из 26	Первый экземпляр _____	КОПИЯ № _____
----------------------	---------------	------------------------	---------------

	Пн	Вт.	Среда	Чт.	Пт.	Сб.	Вс.	явок	отпуск	прогул	болезн ь	часов
Иванов	п	8	8	б	б	п	8					
...												

Задание 2. Подсчитать зарплату рабочих.

мин. зарплата	43000					
№	ФИО	ОКЛАД	НАЛОГИ			СУММА
			ПРОФ.	ПЕНС.	ПОДОХ.	
1	ИСМАИЛОВ					
2	...					
...	...					
ПРОФ=1%ОТ ЗАРПЛАТЫ						
ПЕНС=10% ОТ ЗАРПЛАТЫ						
ПОДОХ=(ЕСЛИ ЗАРПЛАТА<=10*ЗАРПЛАТА, ТО 12%ОТ ЗАРПЛАТЫ, ИНАЧЕ						
15% ОТ РАЗНОСТИ ОКЛАДА И МИН.ЗАРПЛАТЫ						
СУММА=ОКЛАД-ПРОФ.НАЛОГ-ПЕНС.НАЛОГ-ПОДОХ.НАЛОГ						

Задание 3. Заполнить таблицу, состоящую из 10 фамилий.. Подсчитать: количество рабочих, не имеющих детей (ф-я СЧИТАТЬ ПУСТОТЫ); число рабочих, оклад которых больше 10000 тенге (функция СЧЕТЕСЛИ, критерий «> 10000»); сумму отчисляемых налогов со всех рабочих.

ФИО	Оклад	Число детей	налоги		
			профсоюзный	Пенсионный.	подходный
1. Иванов	12567	2			
итог					

Задание 4. Вычислите значение функции $y=6\cos(x)+3$ на промежутке $[-4;4]$ с шагом $h=0,5$ и постройте ее график.

Тема: Использование систем управления базами данных.

Задание:

1. Создать структуру базы данных, состоящей из указанных таблиц. Задать первичные и внешние ключи. Создать схему данных.
2. Заполнить созданные таблицы соответствующими сведениями (по 10 строк).
3. Создать запросы:
 - запрос на выборку информации из любых таблиц;
 - запрос с использованием функции LIKE;
 - параметрический запрос;
4. Создать в режиме Мастера форму для каждой таблицы, а также:
 - изменить шрифт и цвет подписей;



МИНОБРНАУКИ РОССИИ

Федеральное государственное бюджетное образовательное учреждение высшего образования «Челябинский государственный университет» (ФГБОУ ВО «ЧелГУ»)

Костанайский филиал

Кафедра социально-гуманитарных и естественнонаучных дисциплин

Фонд оценочных средств по дисциплине (модулю) «Информационные системы и технологии» по основной профессиональной образовательной программе высшего образования – программе бакалавриата «Управление бизнесом» по направлению подготовки 38.03.02 Менеджмент

Версия документа - 1	стр. 22 из 26	Первый экземпляр _____	КОПИЯ № _____
----------------------	---------------	------------------------	---------------

- вставить текущую дату;
 - добавить объекты (рисунки, линии и пр.);
5. Создать кнопочную форму с 3-мя кнопками для открытия 3-х созданных ранее форм.
6. Создать отчет с данными из нескольких таблиц.

Вариант 1. Банк

Таблица	Поля	Тип данных	Свойства
Клиенты	Личный номер	Текстовый	Ключевое
	ФИО	Текстовый	
	Дата рождения	Числовой	
	Фото	Поле объекта OLE	
Счета	Номер счета	Текстовый	Ключевое
	Валюта	Текстовый	
	Дата открытия	Дата/Время	
	Дата закрытия	Дата/Время	
	Сумма средств	Денежный	
	Личный номер	Текстовый	Внешний ключ
Операции со счетами	Номер операции	Счетчик	
	Дата	Дата/Время	
	Тип операции (приход, расход)	Логический	
	Номер счета	Текстовый	Внешний ключ
	Сумма операции	Числовой	

3.3 Критерии оценивания

Виды текущего контроля	Высокий уровень 90-100%	Продвинутый уровень 75-89%	Пороговый уровень 50-74%	Недопустимый 0-49%
Проверка конспекта лекционного занятия, устный опрос, лабораторная работа	27-30	23-26	15-22	0-14
Самостоятельная работа: индивидуальные задания	27-30	23-26	15-22	0-14

В соответствии с Положением о балльно-рейтинговой системе оценки результатов обучения студентов посещение оценивается следующим образом:

- менее 50% занятий – 0 баллов;
- 50 – 74% занятий – 15 баллов;
- 75 – 89% занятий – 18 баллов;
- 90 – 100% занятий – 20 баллов

 МИНОБРНАУКИ РОССИИ Федеральное государственное бюджетное образовательное учреждение высшего образования «Челябинский государственный университет» (ФГБОУ ВО «ЧелГУ») Костанайский филиал Кафедра социально-гуманитарных и естественнонаучных дисциплин			
Фонд оценочных средств по дисциплине (модулю) «Информационные системы и технологии» по основной профессиональной образовательной программе высшего образования – программе бакалавриата «Управление бизнесом» по направлению подготовки 38.03.02 Менеджмент			
Версия документа - 1	стр. 23 из 26	Первый экземпляр _____	КОПИЯ № _____

Критерии оценивания конспектов

«отлично» выставляется студенту, если демонстрируются полнота использования учебного материала, логика изложения (наличие схем, количество смысловых связей между понятиями), наглядность (наличие рисунков, символов и пр.; аккуратность выполнения, читаемость конспекта, грамотность (терминологическая и орфографическая).

«хорошо» выставляется студенту, если демонстрируются использование учебного материала неполное, недостаточно логично изложено (наличие схем, количество смысловых связей между понятиями), наглядность (наличие рисунков, символов и пр.; аккуратность выполнения, читаемость конспекта, грамотность (терминологическая и орфографическая), отсутствие связанных предложений.

«удовлетворительно» выставляется студенту, если демонстрируются использование учебного материала неполное, недостаточно логично изложено (наличие схем, количество смысловых связей между понятиями), наглядность (наличие рисунков, символов, и пр.; аккуратность выполнения, читаемость конспекта, грамотность (терминологическая и орфографическая), прослеживается несамостоятельность при составлении.

«неудовлетворительно» выставляется студенту, если демонстрируются использование учебного материала неполное, отсутствуют схемы, количество смысловых связей между понятиями, отсутствует наглядность (наличие рисунков, символов, и пр.; аккуратность выполнения, читаемость конспекта, допущены ошибки терминологические и орфографические, несамостоятельность при составлении.

Критерии оценивания устного опроса

«отлично» ставится, если студент полно излагает материал (отвечает на вопрос), дает правильное определение основных понятий; обнаруживает понимание материала, может обосновать свои суждения, применить знания на практике, привести необходимые примеры не только из учебника, но и самостоятельно составленные; излагает материал последовательно и правильно с точки зрения норм литературного языка.

«хорошо» ставится, если студент дает ответ, удовлетворяющий тем же требованиям, что и для «отлично», но допускает 1–2 ошибки, которые сам же исправляет, и 1–2 недочета в последовательности и языковом оформлении излагаемого.

«удовлетворительно» ставится, если студент обнаруживает знание и понимание основных положений данной темы, но излагает материал неполно и допускает неточности в определении понятий или формулировке правил; не умеет достаточно глубоко и доказательно обосновать свои суждения и привести свои примеры; излагает материал непоследовательно и допускает ошибки в языковом оформлении излагаемого.

«неудовлетворительно» ставится, если студент обнаруживает незнание большей части соответствующего вопроса, допускает ошибки в формулировке определений и правил, искажающие их смысл, беспорядочно и неуверенно излагает материал.

Критерии оценивания лабораторных работ

Основными критериями оценки выполненной студентом и представленной для проверки работы являются:

1. Степень соответствия выполненного задания поставленным требованиям;



МИНОБРНАУКИ РОССИИ

Федеральное государственное бюджетное образовательное учреждение высшего образования «Челябинский государственный университет» (ФГБОУ ВО «ЧелГУ»)

Костанайский филиал

Кафедра социально-гуманитарных и естественнонаучных дисциплин

Фонд оценочных средств по дисциплине (модулю) «Информационные системы и технологии» по основной профессиональной образовательной программе высшего образования – программе бакалавриата «Управление бизнесом» по направлению подготовки 38.03.02 Менеджмент

Версия документа - 1

стр. 24 из 26

Первый экземпляр _____

КОПИЯ № _____

2. Структурирование и комментирование лабораторной работы;

3. Уникальность выполнение работы;

4. Успешные ответы на контрольные вопросы.

«отлично» - оформление соответствует требованиям, критерии выдержаны, защита всего перечня контрольных вопросов.

«хорошо» - оформление соответствует требованиям, критерии выдержаны, защита только 80 % контрольных вопросов.

«удовлетворительно» - оформление соответствует требованиям, критерии выдержаны, защита только 61 % контрольных вопросов.

«неудовлетворительно» - оформление не соответствует требованиям, критерии не выдержаны, защита менее 61 % контрольных вопросов.

Критерии оценивания самостоятельных работ

«отлично» выставляется, если студент выполнил работу без ошибок и недочётов, допустил не более одного недочёта.

«хорошо», если студент выполнил работу полностью, но допустил в ней не более одной негрубой ошибки и одного недочёта, или не более двух недочётов.

«удовлетворительно», если студент правильно выполнил не менее половины работы или допустил не более двух грубых ошибок, или не более одной грубой и одной негрубой ошибки и одного недочёта, или не более двух-трех негрубых ошибок, или одной негрубой ошибки и трех недочётов, или при отсутствии ошибок, но при наличии четырех-пяти недочётов, допускает искажение фактов.

«неудовлетворительно», если студент допустил число ошибок и недочётов превосходящее норму, при которой может быть выставлено «удовлетворительно», или если правильно выполнил менее половины работы.

Критерии оценивания презентационного доклада:

«отлично» (А, А-, 4.0-3.67, 90-100%) ставится, если:

- презентация соответствует теме или ее вопросу, оформлен титульный слайд с заголовком (тема, цели, план и т.п.), сформулированная тема ясно изложена и структурирована, использованы графические изображения (фотографии, картинки и т.п.), соответствующие теме (вопросу); выдержан стиль, цветовая гамма, использована анимация, звук; работа оформлена и предоставлена в установленный срок;

- студент полно излагает материал (отвечает на вопрос), дает правильное определение основных понятий; обнаруживает понимание материала, может обосновать свои суждения, применить знания на практике, привести необходимые примеры не только из учебника, но и самостоятельно составленные; излагает материал последовательно и правильно с точки зрения норм литературного языка;

«хорошо» (В+, В, В-, 3.33-2.67, 75-89%) ставится, если:

- презентация соответствует теме работы; оформлен титульный слайд с заголовком (тема, цели, план и т.п.); сформулированная тема ясно изложена и структурирована; использованы графические изображения (фотографии, картинки и т.п.), соответствующие теме; работа оформлена и предоставлена в установленный срок;

 МИНОБРНАУКИ РОССИИ Федеральное государственное бюджетное образовательное учреждение высшего образования «Челябинский государственный университет» (ФГБОУ ВО «ЧелГУ») Костанайский филиал Кафедра социально-гуманитарных и естественнонаучных дисциплин			
Фонд оценочных средств по дисциплине (модулю) «Информационные системы и технологии» по основной профессиональной образовательной программе высшего образования – программе бакалавриата «Управление бизнесом» по направлению подготовки 38.03.02 Менеджмент			
Версия документа - 1	стр. 25 из 26	Первый экземпляр _____	КОПИЯ № _____

- студент дает ответ, удовлетворяющий тем же требованиям, что и для «отлично», но допускает 1–2 ошибки, которые сам же исправляет, и 1–2 недочета в последовательности и языковом оформлении излагаемого;

«удовлетворительно» (С+, С, С-, D+, D, 2.33-1.0, 50-74%) ставится, если:

- презентация соответствует теме работы; оформлен титульный слайд с заголовком (тема, цели, план и т.п.); сформулированная тема неясно изложена и неструктурирована; не использованы графические изображения (фотографии, картинки и т.п.), соответствующие теме;

- студент обнаруживает знание и понимание основных положений данной темы, но излагает материал неполно и допускает неточности в определении понятий или формулировке правил; не умеет достаточно глубоко и доказательно обосновать свои суждения и привести свои примеры; излагает материал непоследовательно и допускает ошибки в языковом оформлении излагаемого;

«неудовлетворительно» (F, 0, 0-49%) ставится, если:

- презентация не выполнена или содержит материал не по вопросу;
 - студент обнаруживает незнание большей части соответствующего вопроса, допускает ошибки в формулировке определений и правил, искажающие их смысл, беспорядочно и неуверенно излагает материал.

Требования к оформлению презентации: Презентация создается по указанной теме. Объем презентации не менее 10 слайдов. Фон слайдов – однотонный. Выравнивание текста слева, заголовки – по центру. Шрифт текста на слайде – 28-30 пт. Рекомендуется на слайде располагать рисунки или иллюстрации. При создании презентации, можно использовать рекомендуемую литературу, так и ресурсы Интернет. При защите учитывается наглядность презентации, содержание и соответствие материала.

Критерии оценивания тестовых заданий:

– «отлично» (А, А-, 4.0-3.67, 90-100%) – получают студенты с правильным количеством ответов на тестовые вопросы – 100 – 90 % от общего объема заданных тестовых вопросов;

– «хорошо» (В+, В, В-, 3.33-2.67, 75-89%) – получают студенты с правильным количеством ответов на тестовые вопросы – 89 – 75 % от общего объема заданных тестовых вопросов;

– «удовлетворительно» (С+, С, С-, D+, D, 2.33-1.0, 50-74%) – получают студенты с правильным количеством ответов на тестовые вопросы – 74 – 50 % от общего объема заданных тестовых вопросов;

– «неудовлетворительно» (F, 0, 0-49%) – получают студенты с правильным количеством ответов на тестовые вопросы – менее 50 % от общего объема заданных тестовых вопросов.

Критерии оценивания структурно-логических схем:

– «отлично» (А, А-, 4.0-3.67, 90-100%) выставляется студенту, если демонстрируются полнота использования учебного материала, логика изложения (наличие схем, количество смысловых связей между понятиями), наглядность (наличие рисунков, символов и пр.;

 МИНОБРНАУКИ РОССИИ Федеральное государственное бюджетное образовательное учреждение высшего образования «Челябинский государственный университет» (ФГБОУ ВО «ЧелГУ») Костанайский филиал Кафедра социально-гуманитарных и естественнонаучных дисциплин			
Фонд оценочных средств по дисциплине (модулю) «Информационные системы и технологии» по основной профессиональной образовательной программе высшего образования – программе бакалавриата «Управление бизнесом» по направлению подготовки 38.03.02 Менеджмент			
Версия документа - 1	стр. 26 из 26	Первый экземпляр _____	КОПИЯ № _____

аккуратность выполнения, читаемость конспекта, грамотность (терминологическая и орфографическая).

– «хорошо» (В+, В, В-, 3.33-2.67, 75-89%) выставляется студенту, если демонстрируются использование учебного материала неполное, недостаточно логично изложено (наличие схем, количество смысловых связей между понятиями), наглядность (наличие рисунков, символов и пр.; аккуратность выполнения, читаемость конспекта, грамотность (терминологическая и орфографическая), отсутствие связанных предложений.

– «удовлетворительно» (С+, С, С-, D+, D, 2.33-1.0, 50-74%) выставляется студенту, если демонстрируются использование учебного материала неполное, недостаточно логично изложено (наличие схем, количество смысловых связей между понятиями), наглядность (наличие рисунков, символов, и пр.; аккуратность выполнения, читаемость конспекта, грамотность (терминологическая и орфографическая), прослеживается несамостоятельность при составлении.

– «неудовлетворительно» (F, 0, 0-49%) выставляется студенту, если демонстрируются использование учебного материала неполное, отсутствуют схемы, количество смысловых связей между понятиями, отсутствует наглядность (наличие рисунков, символов, и пр.; аккуратность выполнения, читаемость конспекта, допущены ошибки терминологические и орфографические, несамостоятельность при составлении.

Отметки о продлении срока действия

Фонд оценочных средств пролонгирован на 2022 / 2023 учебный год решением учёного совета Костанайского филиала ФГБОУ ВО «ЧелГУ» от «26» мая 2022 г. Протокол № 12
Фонд оценочных средств пролонгирован на 20__ / 20__ учебный год решением учёного совета Костанайского филиала ФГБОУ ВО «ЧелГУ» от «__» _____ 20__ г. Протокол № ____
Фонд оценочных средств пролонгирован на 20__ / 20__ учебный год решением учёного совета Костанайского филиала ФГБОУ ВО «ЧелГУ» от «__» _____ 20__ г. Протокол № ____